



BAR 2.1 DEEP BASS MK2



KULLANIM KILAVUZU
VE
GÜVENLİK ÖNLEMLERİ

2KUTU İÇERİĞİ

Soundbar



Subwoofer

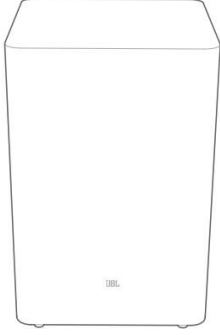

Remote control (with 2 AAA batteries)

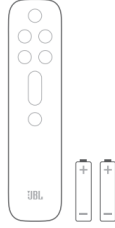

Power cord*



x 2

* Power cord and plug type vary region.

HDMI cable



Wall-mounting kit

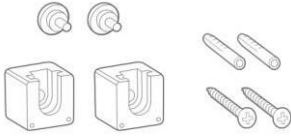

- Soundbar
- Kablosuz subwoofer
- Piller ile uzaktan kumanda
- Güç kabloları (bölge SKU'larına bağlı olarak 8 adede kadar)
- HDMI kablosu
- Vidalı duvara montaj braketleri kiti

3 GENEL BAKIŞ

3.1 Soundbar

Kontrol Tuşları

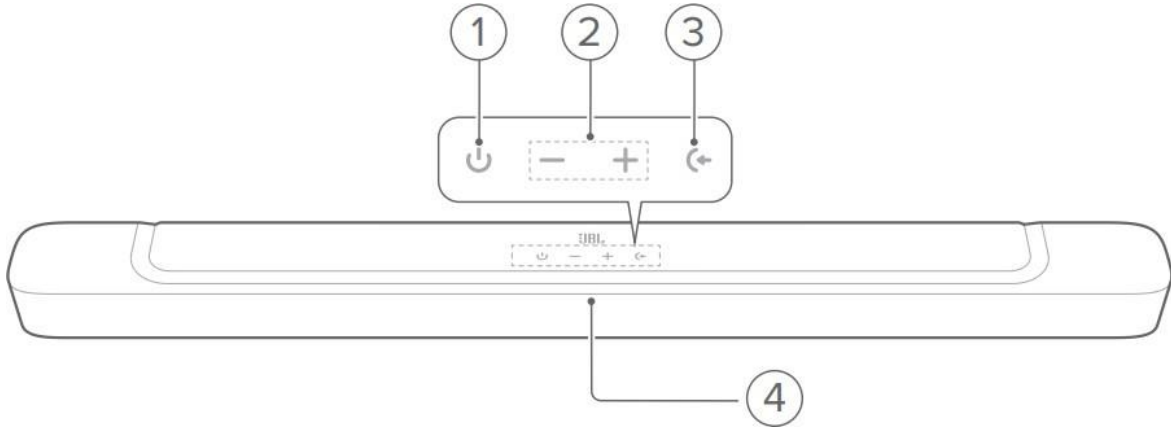

1 Güç Tuşu

Cihazı açmak ya da bekleme moduna almak için basınız

2 Ses Açma/Kapama Tuşları

Sesi azaltın veya artırın

Sesi sürekli olarak azaltmak veya artırmak için basılı tutun

Sesi kapatmak veya açmak için iki düğmeye birlikte basın

3 Kaynak Tuşu

Ses kaynağını seçebilirsiniz (TV (varsayılan), HDMI, Bluetooth)

4 Durum Göstergesi

Bağlantılar

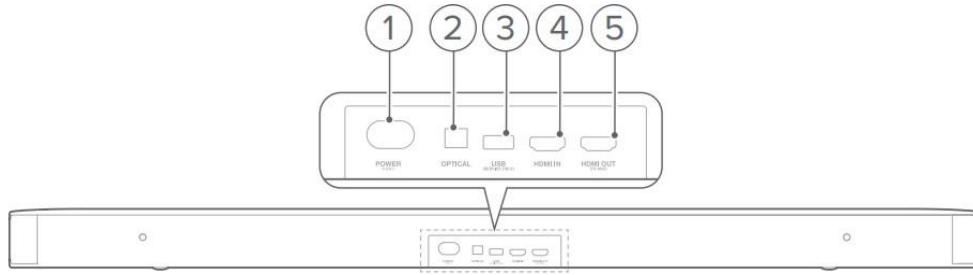

1 Güç Girişi

Elektriğe takınız

2 Optik Girişi

TV'nizdeki veya dijital cihazınızdaki optik çıkışa bağlayın

3 USB Girişi

Yazılım güncellemesi için USB konektörü

Ses çalmak için bir USB depolama cihazına bağlanın
(yalnızca ABD sürümü için)

4 HDMI Girişi

HDMI çıkışlı cihazınız ile bağlantı

5 HDMI Çıkışı (TV ARC)

HDMI ARC girişini Televizyonunuza bağlayınız

3.2Subwoofer

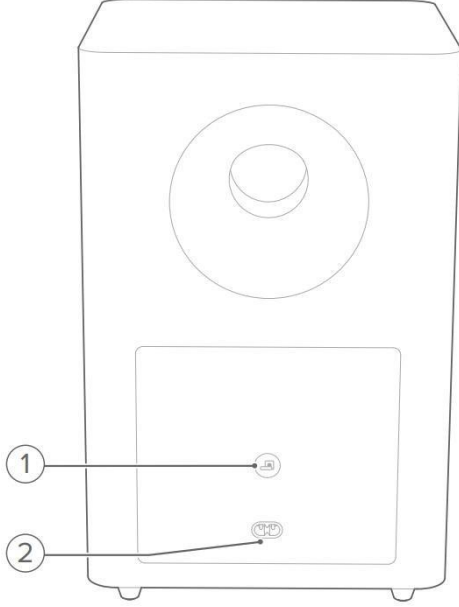

1- 

Soluk Beyaz: Soundbar bağlantısı mevcut

Yanıp Sönen Beyaz: Eşleşme sağlanıyor

Soluk Amber: Stanby (Bekleme modu)

2-Güç Girişi

Elektriğe takınız

Uzaktan Kumanda

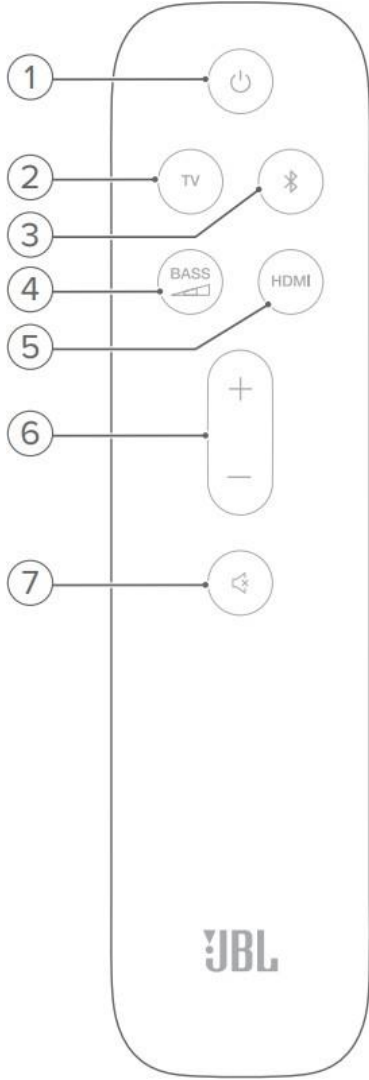

1 Açma, Beklemeye Alma

2 TV Kaynağı Seçme

3 Bluetooth Eşleşme

Bluetooth kaynağını seçin

Başka bir Bluetooth cihazı bağlamak için basılı tutun

4 Bass Ayarı

Subwoofer Bass seviyesi için basınız

5 HDMI Kaynağını Seçme

6 Ses Açma/Kısma Tuşları

Sesi artırın veya azaltın

Sesi sürekli olarak artırmak veya azaltmak için basılı tutun

7 Sessize Alma/ Sessizden Çıkartma Tuşu

YERLEŐİM



4.1 Masaüstü yerleŐimi

Soundbar ve subwoofer'ı düz ve sabit bir yüzeye yerleŐtirin. Subwoofer'ın soundbardan en az 3 ft (1 m) ve duvardan 4" (10 cm) uzakta olduĐundan emin olun.

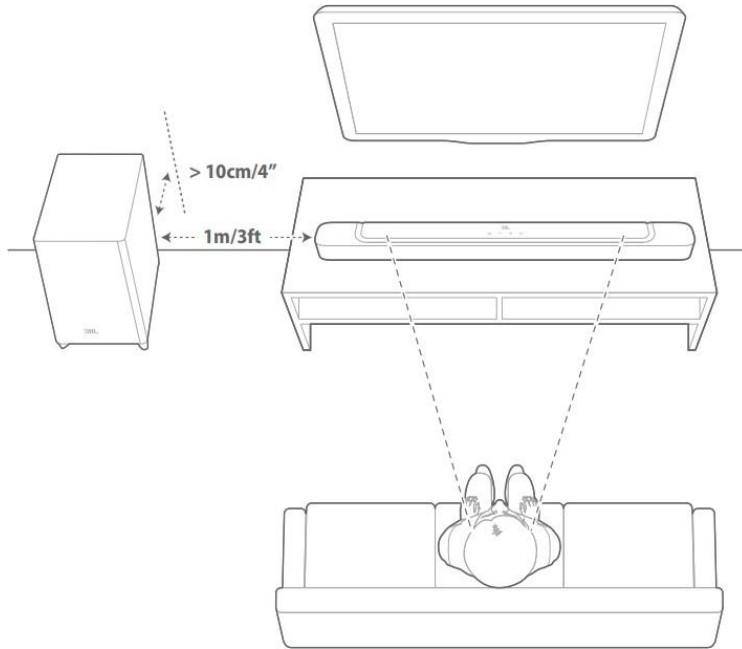

NOTLAR:

- Güç kablosu, güce düzgün şekilde bağlanmalıdır.
- Soundbar veya subwoofer'ın üzerine herhangi bir nesne koymayın.
- Subwoofer ile soundbar arasındaki mesafenin 6 m'den az olduĐundan emin olun.

4.2 Duvara montaj

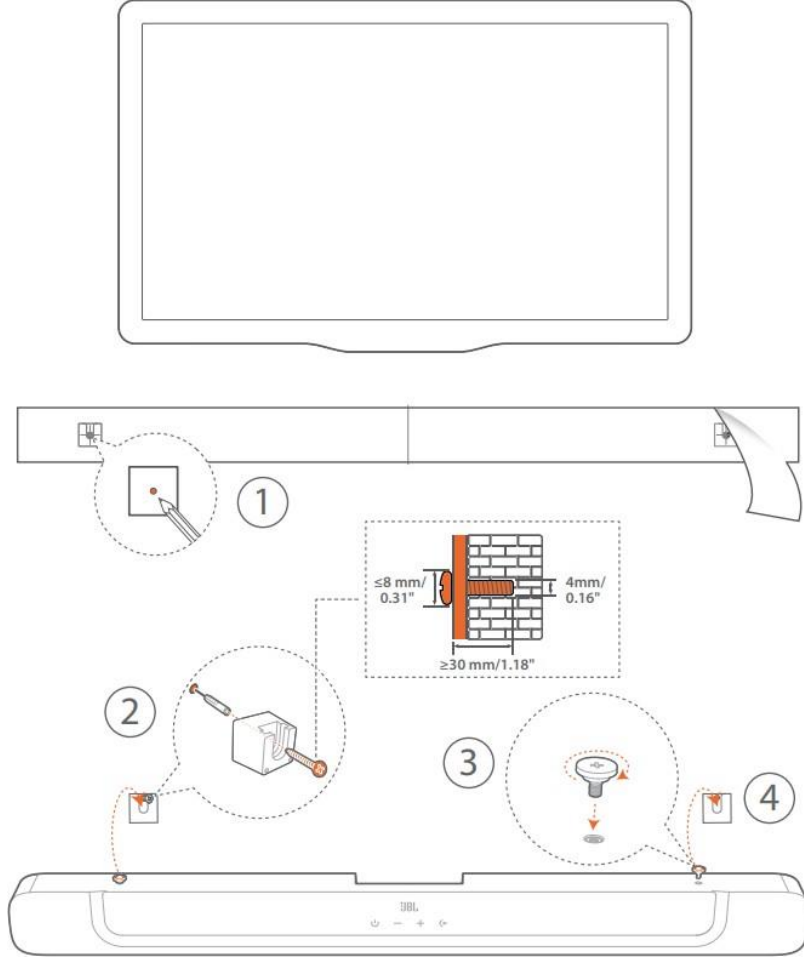

1. Hazırlık:

a) TV'nizden minimum 2" (50mm) uzaklıkta, verilen duvara montaj şablonunu yapışkan bantlar kullanarak duvara yapıştırın.

b) Vida tutucu konumunu işaretlemek için tükenmez kalem ucunuzu kullanın. Şablonu kaldırın.



c) İşaretli yere 4 mm/0.16" delik açın.
Vida boyutu için Şekil 1'e bakın.

2. Duvara montaj braketini takın.

3. Vidayı soundbarın arkasına sabitleyin.

4. Soundbar'ı monte edin.

NOTLAR:

– Duvarın soundbar'ın ağırlığını taşıyabileceğinden emin olun.

– Yalnızca dikey bir duvara kurun.

– Yüksek sıcaklık veya nem altındaki bir yerden kaçınınız.

– Duvara monte etmeden önce, soundbar ve harici cihazlar arasındaki kabloların doğru şekilde bağlanabildiğinden emin olun.

– Duvara monte etmeden önce, soundbar'ın fişinin prizden çekildiğinden emin olun. Aksi takdirde elektrik çarpmasına neden olabilir.

5 BAĞLANTI

1. TV bağlantısı

Soundbar'ı birlikte verilen HDMI kablosu veya optik kablo (ayrı satılır) aracılığıyla TV'nize bağlayın.

Birlikte verilen HDMI kablosu aracılığıyla

Bir HDMI bağlantısı, tek bir bağlantıyla dijital ses ve videoyu destekler. HDMI bağlantısı, soundbar'ınız için en iyi seçenektir.

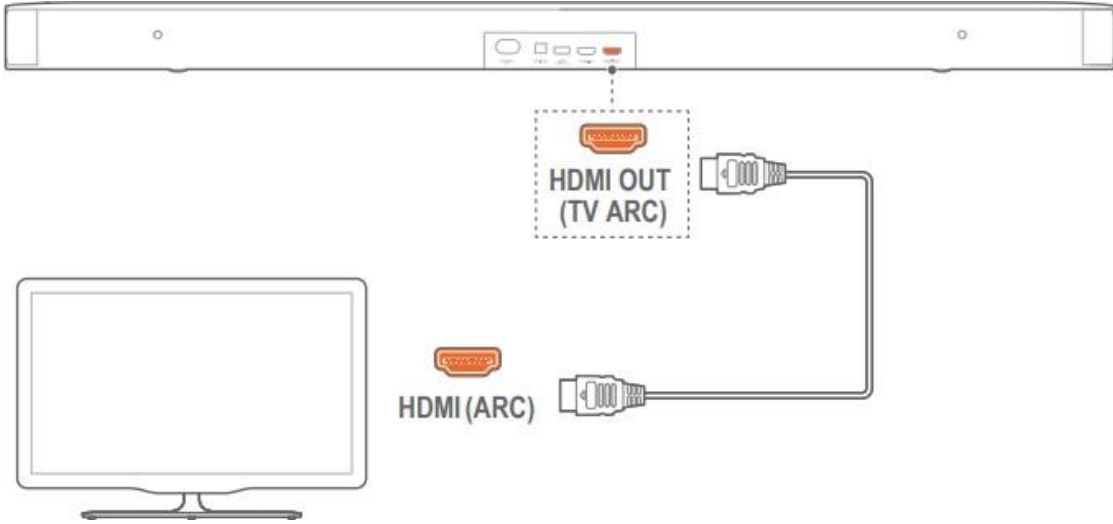



1. Birlikte verilen HDMI kablosunu kullanarak soundbarı TV'nize bağlayın.
2. TV'nizde HDMI-CEC ve HDMI ARC'nin etkinleştirildiğini kontrol edin. Daha fazla bilgi için TV'nizin kullanım kılavuzuna bakın.

NOTLAR:

- Tüm HDMI-CEC cihazlarıyla tam uyumluluk garanti edilmez.
- TV'nizin HDMI-CEC uyumluluğuyla ilgili sorunlarınız varsa TV üreticinizle iletişime geçin.

Optik bir kablo aracılığıyla

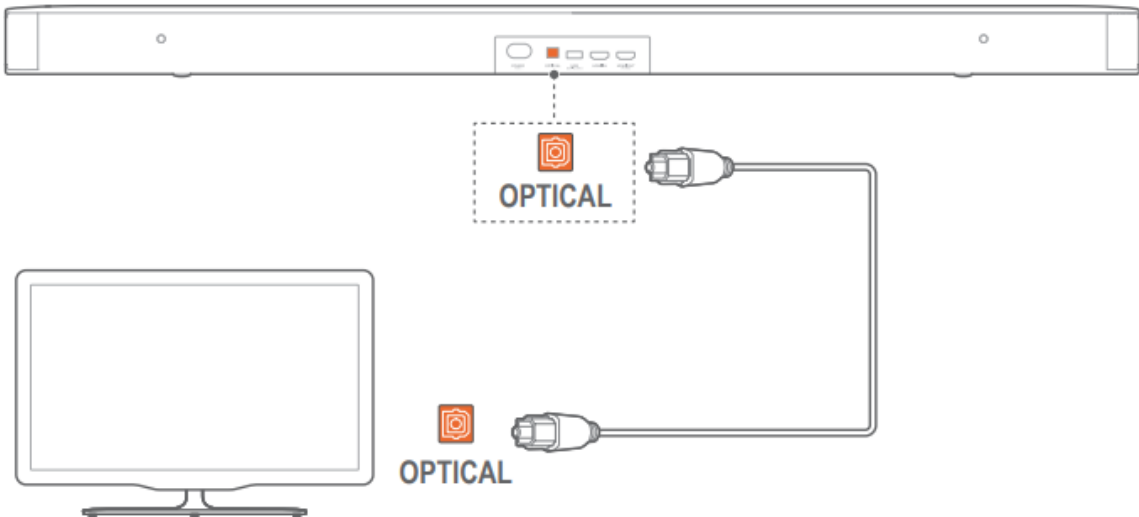

Bir optik kablo (ayrı satılır) kullanarak soundbarı TV'nize bağlayın.

5.2 Dijital cihaz bağlantısı

1. TV'nizi Soundbar'a HDMI ARC bağlantısı üzerinden bağladığınızdan emin olun (“BAĞLANMA” bölümündeki “TV bağlantısı” altındaki “Tedarik edilen HDMI kablosu aracılığıyla” konusuna bakın).
2. Soundbar'ı set üstü kutu, DVD/Blu-ray oynatıcı veya oyun konsolu gibi dijital cihazınıza bağlamak için bir HDMI kablosu (V1.4 veya üstü) kullanın.
3. Dijital cihazınızda HDMI-CEC'nin etkinleştirildiğini kontrol edin. Daha fazla bilgi için dijital cihazınızın kullanım kılavuzuna bakın.

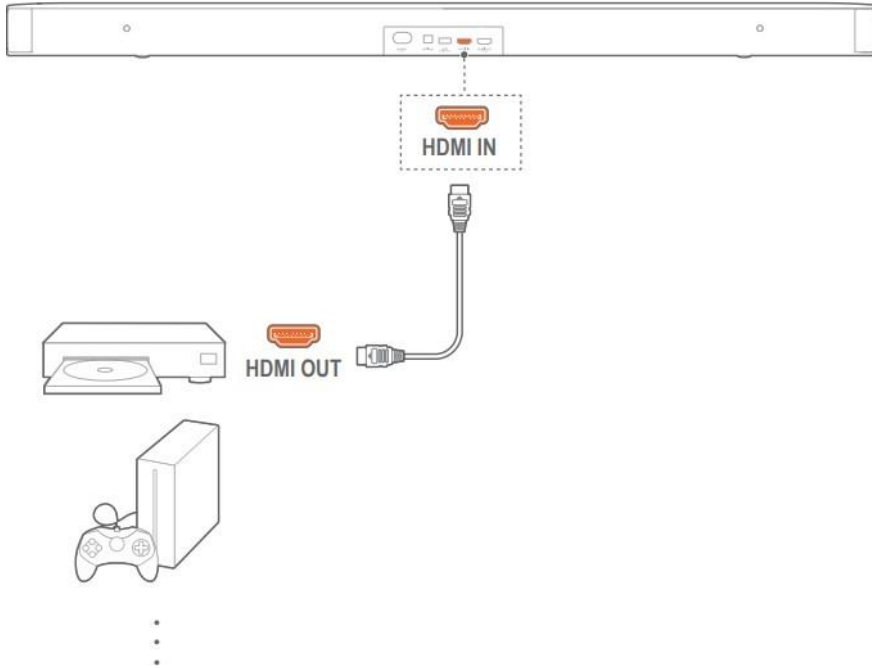

NOTLAR:

– Dijital cihazınızın HDMI-CEC uyumluluđuyla ilgili sorunlarınız varsa dijital cihaz üreticinizle iletişime geçin.

5.3 Bluetooth bağlantısı

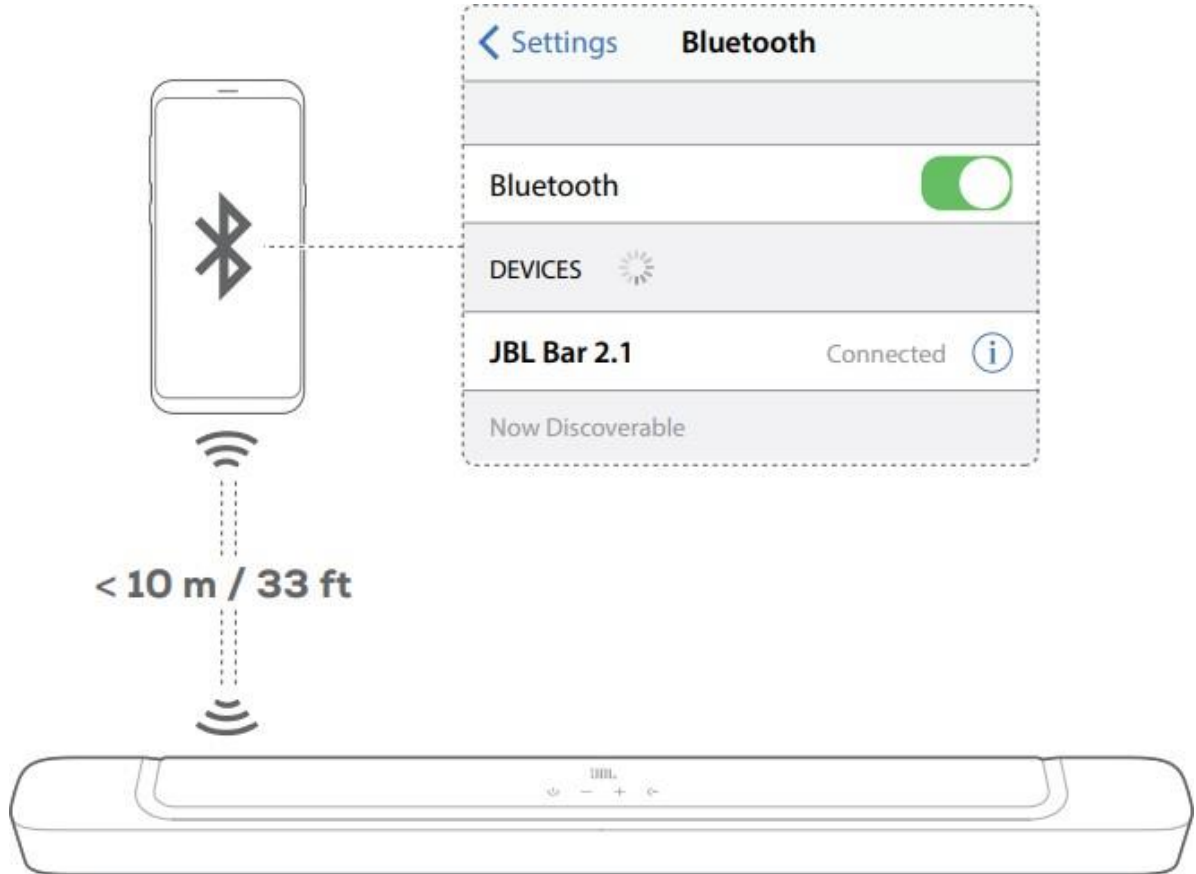

Bluetooth aracılığıyla, soundbar'ı akıllı telefon, tablet ve dizüstü bilgisayar gibi Bluetooth cihazınıza bağlayın.





Bir Bluetooth cihazı bağlayın

1. Açmak için  düğmesine basın (“OYNAT” bölümündeki “Açma/Otomatik bekleme/Otomatik uyandırma” konusuna bakın).

2. Bluetooth kaynağını seçmek için soundbarda  'e veya uzaktan kumandada  'ye basın.

→ “**BT PAIRING**”: BT eşleştirmesi için hazır

3. Bluetooth cihazınızda Bluetooth'u etkinleştirin ve üç dakika içinde “**JBL Bar 2.1**”i arayın.



→ Cihazınız İngilizce olarak adlandırılmışsa cihaz adı görüntülenir. Bir onay sesi duyulur.

Son eşleştirilmiş cihazı yeniden bağlamak için

Soundbar bekleme moduna geçtiğinde Bluetooth cihazınız eşleştirilmiş cihaz olarak kalır. Bluetooth kaynağına bir sonraki geçişinizde, soundbar otomatik olarak en son eşleştirilen cihaza yeniden bağlanır.

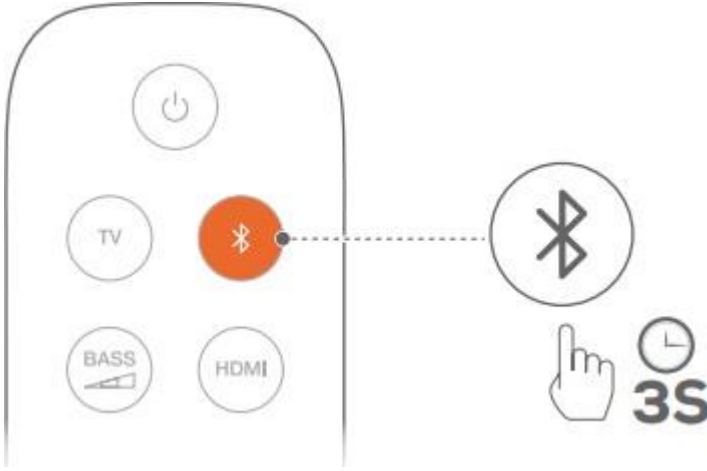
Başka bir Bluetooth cihazına bağlanmak için



1. Bluetooth kaynağında, “**BT PAIRING**” görüntülenene kadar soundbardaki  veya uzaktan kumandadaki  düğmesini basılı tutun.

→ Daha önce eşleştirilen cihaz, soundbardan silinir.

→ Soundbar, Bluetooth eşleştirme moduna girer.

2. “Bluetooth cihazı bağlayın” altındaki 3. Adımı izleyin.

- Cihaz soundbar ile daha önce eşleştirilmişse, önce cihazdaki “JBL Bar 2.1” eşleşmesini kaldırın.

NOTLAR:

- Soundbar ile Bluetooth cihazı arasındaki mesafe 10 m'yi aşarsa Bluetooth bağlantısı kesilir.
- Elektronik cihazlar radyo parazitine neden olabilir. Mikrodalgalar ve kablosuz LAN cihazları gibi elektromanyetik dalgalar oluşturan cihazlar Soundbar'dan uzak tutulmalıdır.

6 OYNA

1. Açılış/Otomatik bekleme/Otomatik uyandırma

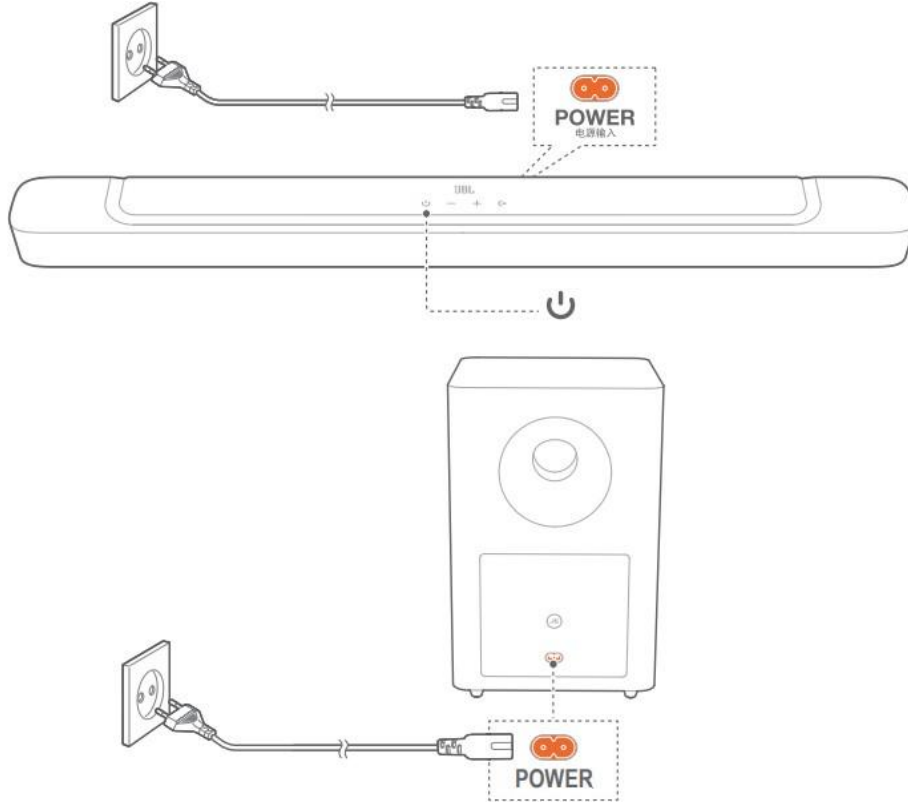



Switch on

1. Sağlanan güç kablolarını kullanarak soundbarı ve subwoofer'ı güce bağlayın.

2. Soundbar'da açmak için  düğmesine basın.

→ “HELLO” görüntülenir.

→ Subwoofer otomatik olarak soundbara bağlanır.

Bağlı:  düz beyaza döner.

NOTLAR:

– Yalnızca verilen güç kablosunu kullanın.

– Soundbar'ı açmadan önce, diğer tüm bağlantıları tamamladığınızdan emin olun (“Bağlan” bölümündeki “TV bağlantısı” ve “Dijital cihaz bağlantısı” konusuna bakın).

Otomatik bekleme

Soundbar 10 dakikadan uzun bir süre etkin olmazsa, otomatik olarak bekleme moduna geçecektir. “STDBY” görüntülenir. Subwoofer da bekleme moduna geçer ve  sabit kehribar rengine döner. Soundbar'ı bir sonraki açışınızda, en son seçilen kaynağa döner.

Otomatik uyandırma

Bekleme modunda, soundbar ne zaman otomatik olarak uyanır?

- Soundbar, HDMI ARC bağlantısı aracılığıyla TV'nize bağlı ve TV'niz açık;
- Soundbar, TV'nize bir optik kablo ile bağlanır ve optik kablodan ses sinyalleri algılanır.

6.2 TV kaynağından oynatma

Soundbar bağlıken, soundbar hoparlörlerinden TV sesinin keyfini çıkarabilirsiniz.

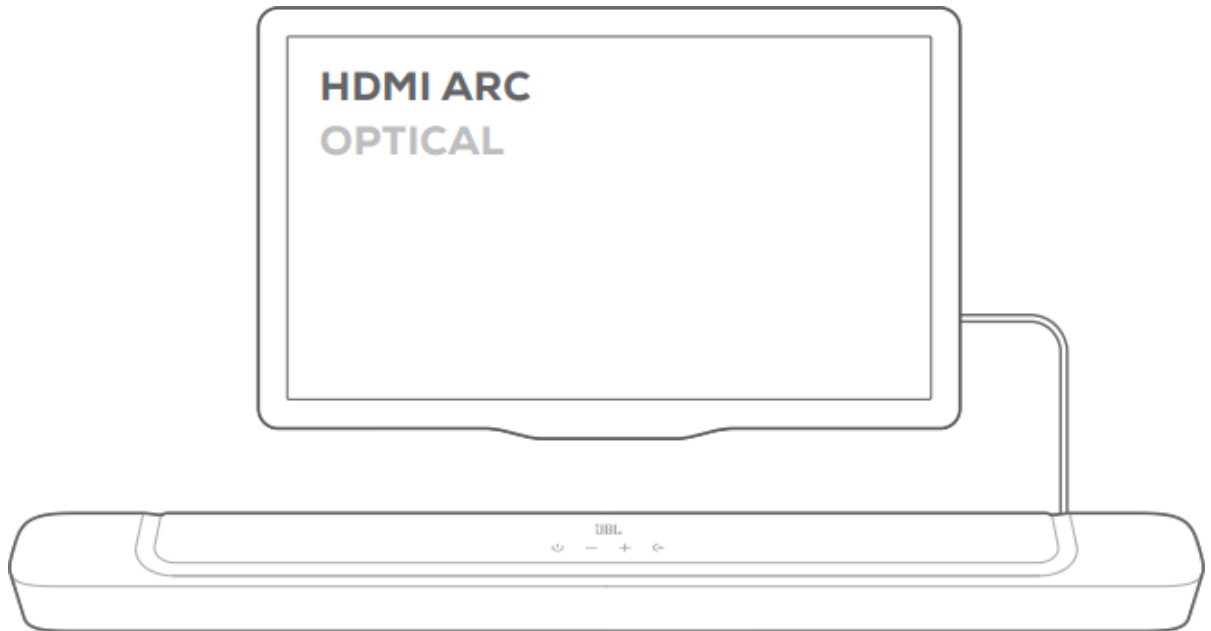



1. TV'nizin harici hoparlörleri destekleyecek şekilde ayarlandığından ve yerleşik TV hoparlörlerinin devre dışı bırakıldığından emin olun. Daha fazla bilgi için TV'nizin kullanım kılavuzuna bakın.

2. Soundbar'ın TV'nize doğru şekilde bağlandığından emin olun ("CONNECT" bölümündeki "TV bağlantısı" konusuna bakın).

3. TV kaynağını seçmek için soundbarda  düğmesine veya uzaktan kumandada **TV**'ye basın.

→ "TV": TV kaynağı seçilir.

- Fabrika ayarlarında TV kaynağı varsayılan olarak seçilir.

NOTLAR:

– Soundbar TV'nize hem HDMI kablosu hem de optik kablo ile bağlıysa, TV bağlantısı için HDMI kablosu seçilir.

6.2.1 TV uzaktan kumanda kurulumu

TV uzaktan kumandanızı hem TV'niz hem de soundbarı için kullanmak için TV'nizin HDMI-CEC'yi desteklediğini kontrol edin. TV'niz HDMI-CEC'yi desteklemiyorsa, "TV uzaktan kumanda öğrenimi" altındaki adımları izleyin.



HDMI-CEC

TV'niz HDMI-CEC'yi destekliyorsa, TV kullanım kılavuzunda belirtilen işlevleri etkinleştirin.

Soundbarınızdaki ses +/-, sessize alma/açma ve güç açma/bekleme işlevlerini TV uzaktan kumandası aracılığıyla kontrol edebilirsiniz.

TV uzaktan kumanda öğrenme

1. Soundbar üzerinde, “**LEARNING**” görüntülenene kadar  ve + düğmelerini basılı tutun.

→ TV uzaktan kumanda öğrenme moduna girersiniz.

2. 15 saniye içinde soundbar'da aşağıdakileri yapın ve

Tv uzaktan kumandası:

a) Soundbar'da: aşağıdaki +, -, + ve - düğmelerinden birine (sessiz/sessiz işlevi için) ve 'e birlikte basın.

b) TV uzaktan kumandanızda: istediğiniz düğmeye basın.

→ Soundbar'da “**WAIT**” görüntülenir.

→ “**DONE**”: Soundbar düğmesinin işlevi, TV'nizin uzaktan kumanda düğmesi tarafından öğrenilir.

3. Düğme öğrenimini tamamlamak için Adım 2'yi tekrarlayın.

4. TV uzaktan kumanda öğrenme modundan çıkmak için, “**EXIT LEARNING**” görüntülenene kadar soundbar üzerindeki  ve + düğmelerini basılı tutun.

→ Soundbar en son seçilen kaynağa döner

6.3 HDMI IN kaynağından oynatma

Soundbar aşağıdaki şemada gösterildiği gibi bağlandığında, dijital cihazınız TV'nizde video ve soundbar hoparlörlerinden ses oynatabilir.

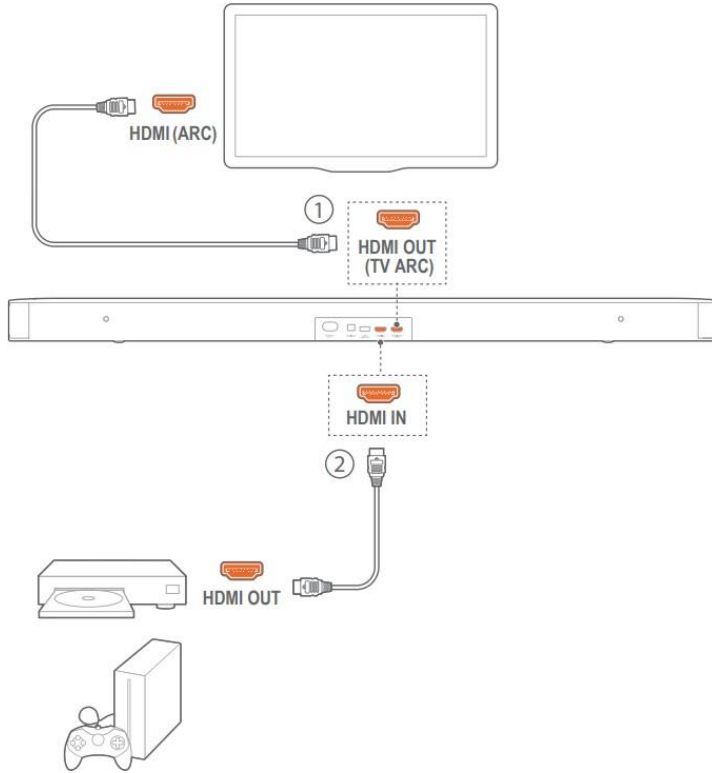



1. Soundbar'ın TV'nize ve dijital cihazınıza doğru şekilde bağlandığından emin olun (“CONNECT” bölümündeki “TV bağlantısı” ve “Dijital cihaz bağlantısı” konularına bakın).

2. Dijital cihazınızı açın.

→ TV'niz ve soundbar bekleme modundan çıkar ve otomatik olarak giriş kaynağına geçer.

• Soundbar'da HDMI IN kaynağını seçmek için soundbar'da  'e veya uzaktan kumandada **HDMI**'ya basın.

3. TV'nizi bekleme moduna alın.

→ Soundbar ve kaynak cihaz bekleme moduna geçirilir.



NOTLAR:

– Tüm HDMI-CEC cihazlarıyla tam uyumluluk garanti edilmez

6.4 Bluetooth kaynağından oynatma

Bluetooth aracılığıyla, Bluetooth cihazınızdaki sesi soundbar'a aktarın.



1. Soundbar'ın Bluetooth cihazınıza doğru şekilde bağlandığını kontrol edin (“BAĞLANMA” bölümündeki “Bluetooth bağlantısı” konusuna bakın).
2. Bluetooth kaynağını seçmek için soundbarda  'e veya uzaktan kumandada  'ye basın.
3. Bluetooth cihazınızda ses çalmayı başlatın.
4. Soundbar veya Bluetooth cihazınızda ses seviyesini ayarlayın.

7 SES AYARLARI

Bas ayarı

1. Soundbar ve subwoofer'ın doğru şekilde bağlanıp bağlanmadığını kontrol edin (“MONTAJ” bölümüne bakın).
2. Bas seviyeleri arasında geçiş yapmak için uzaktan kumandada  düğmesine art arda basın.
→ “**LOW**”, “**MID**” ve “**HIGH**” görüntülenir.



Ses senkronizasyonu

Ses senkronizasyonu işleviyle, video içeriğinizden herhangi bir gecikme duyulmamasını sağlamak için ses ve videoyu senkronize edebilirsiniz.

1. Uzaktan kumandada, “**SYNC**” görüntülenene kadar **TV**'yi basılı tutun.
2. Beş saniye içinde, ses gecikmesini ayarlamak ve video ile eşleştirmek için uzaktan kumandadaki + veya - düğmesine basın.

→ Ses senkronizasyon zamanlaması görüntülenir.

Smart Mod

Varsayılan olarak etkinleştirilen akıllı mod ile zengin ses efektleriyle TV programlarının keyfini çıkarabilirsiniz. Haber ve hava durumu gibi TV programları için akıllı modu devre dışı bırakıp standart moda geçerek ses efektlerini azaltabilirsiniz.

Akıllı mod: Zengin ses efektleri için EQ ayarları ve JBL Surround Ses uygulanır.

Standart mod: Standart ses efektleri için önceden ayarlanmış EQ ayarları uygulanır.



Akıllı modu devre dışı bırakmak için aşağıdakileri yapın:



- Uzaktan kumandada, “**TOGGLE**” görüntülenene kadar  düğmesini basılı tutun. + tuşuna basın.

→ “**OFF SMART MODE**”: Akıllı mod devre dışı bırakılır.

→ Soundbar'ı bir sonraki açışınızda, akıllı mod otomatik olarak yeniden etkinleştirilir.

8 FABRİKA AYARLARINI GERİ YÜKLE

Fabrikalarda tanımlanan varsayılan ayarları geri yükleyerek. tüm kişisel ayarlarınızı soundbar'dan kaldırabilirsiniz.

- Soundbar'da  ve  'yi 10 saniyeden fazla basılı tutun.

→ “**RESET**” görüntülenir.

→ Soundbar açılır ve ardından bekleme moduna geçer.



9 YAZILIM GÜNCELLEME

Optimum ürün performansı ve en iyi kullanıcı deneyiminiz için JBL, gelecekte soundbar sistemi için yazılım güncellemeleri sunabilir. Güncelleme dosyalarının indirilmesi hakkında daha fazla bilgi almak için lütfen www.jbl.com adresini ziyaret edin veya JBL çağrı merkezi ile iletişime geçin.

1. Mevcut yazılım sürümünü kontrol etmek için, yazılım sürümü görüntülenene kadar soundbardaki  ve - düğmelerini basılı tutun.
2. Yazılım güncelleme dosyasını bir USB depolama aygıtının kök dizinine kaydettiğinizi kontrol edin. USB cihazını soundbara bağlayın.

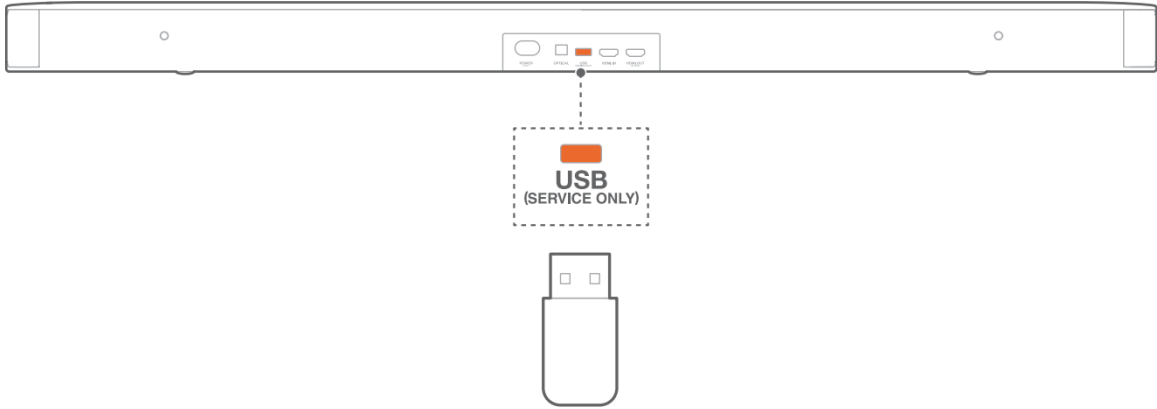



3. Yazılım g¼ncelleme moduna girmek iin, soundbardaki  ve - d¼ğmelerini 10 saniyeden fazla basılı tutun.

→ “**UPGRADING**”: devam eden yazılım g¼ncellemesi.

→ “**DONE**”: yazılım g¼ncellemesi tamamlandı. Bir onay sesi duyulur.

→ Soundbar en son seilen kaynaĐa d¼ner.

NOTLAR:

– Yazılım g¼ncellemesi tamamlanmadan ¼nce soundbar'ı aık ve USB depolama cihazını takılı tutun.



– Yazılım g¼ncellemesi bařarısız olursa “**FAILED**” g¼r¼nt¼lenir. Yazılım g¼ncellemesini tekrar deneyin veya ¼nceki s¼r¼me d¼n¼n.

10 SUBWOOFER'I YENİDEN BAĐLAYIN

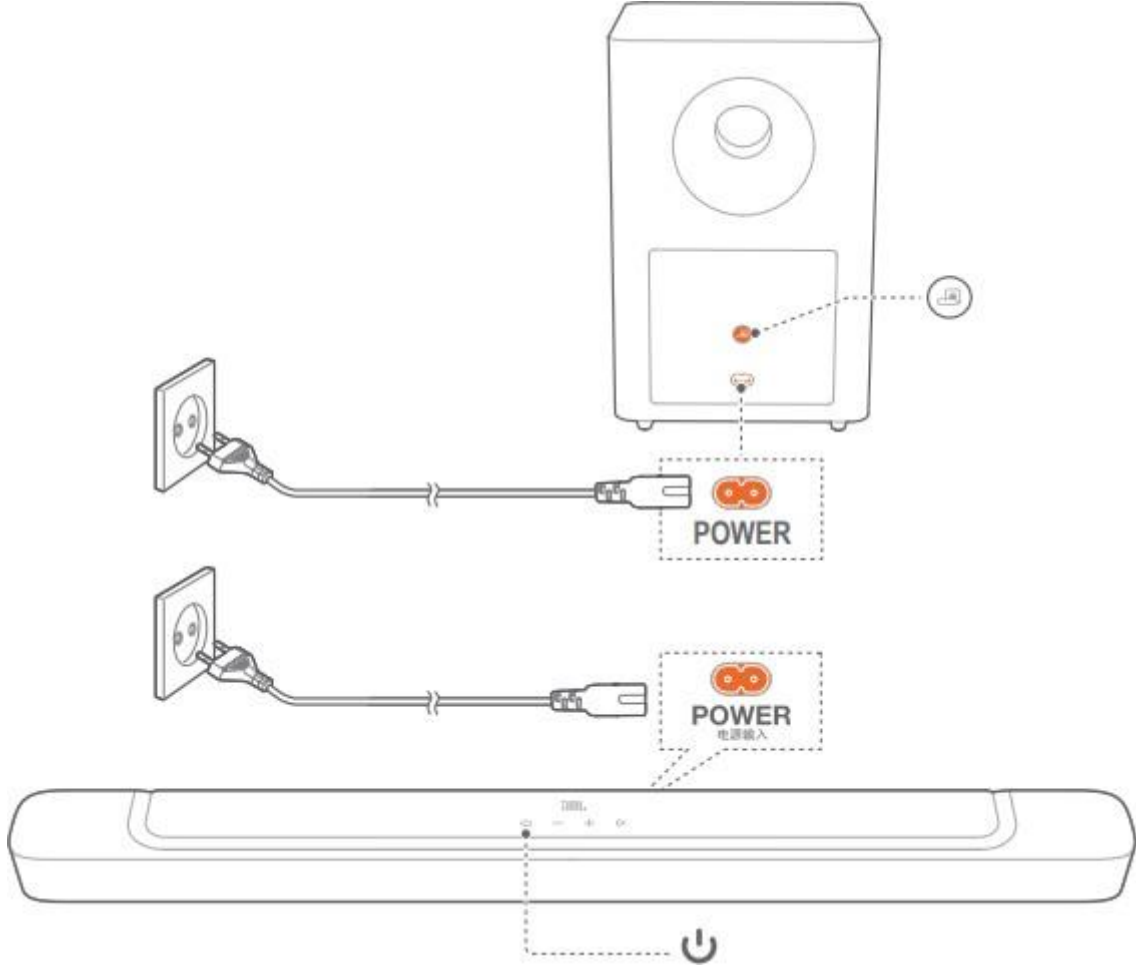
Soundbar ve subwoofer fabrikalarda eřleřtirilmiřtir. Aıldıktan sonra otomatik olarak eřleřtirilir ve baĐlanırlar. Bazı ¼zel durumlarda, onları yeniden eřleřtirmeniz gerekebilir.



Subwoofer eşleştirme moduna yeniden girmek için

1. Subwoofer'da,  beyaz yanıp söneneye kadar  düğmesini basılı tutun.
2. Soundbar'da subwoofer eşleştirme moduna girmek için, “**SUBWOOFER SPK**” görüntülenene kadar uzaktan kumandadaki  düğmesini basılı tutun.



Uzaktan kumandada - tuşuna basın.

→ “**SUBWOOFER CONNECTED**”: Subwoofer bağı.

NOTLAR:

– Eşleştirme ve bağlantı tamamlanmazsa, subwoofer üç dakika içinde eşleştirme modundan çıkacaktır. , yanıp sönen beyazdan sabit kehribar rengine döner.

Teknik özellikler

Genel özellikler

Güç kaynağı: 100 - 240V AC, ~ 50/60Hz

Toplam hoparlör güç çıkışı (Maks. @THD %1): 300W

Çıkış gücü (Maks. @THD %1): 2 x 50W (Soundbar);
200W (Subwoofer)

Dönüştürücü: 4 x yarış pisti sürücüsü + 2 x 1” tweeter
(Soundbar); 6.5” (Subwoofer)

Soundbar ve Subwoofer bekleme gücü: <0.5W

Çalışma sıcaklığı: 0°C - 45°C



Video özellikleri

HDMI Video girişi: 1

HDMI Video çıkışı (Ses dönüş kanalı ile): 1

HDMI sürümü: 1.4

Ses özellikleri

Frekans yanıtı: 40Hz - 20KHz

Ses girişleri: 1 Optik, Bluetooth, USB (USB oynatma ABD sürümünde mevcuttur. Diğer sürümler için USB yalnızca Servis içindir.)

USB özelliği

USB bağlantı noktası: Tip A

USB derecesi: 5V DC/ 0,5A

Desteklenen dosya formatı: mp3, wav

MP3 Codec Bileşeni: MPEG 1 Katman 2/3, MPEG 2 Katman 3, MPEG 2.5 Katman 3

MP3 örnekleme hızı: 16KHz - 48KHz

MP3 bit hızı: 80kbps - 320kbps

WAV örnekleme hızı: 16KHz - 48KHz



WAV bit hızı: 3000 kbps'ye kadar

Kablosuz özellikleri

Bluetooth sürümü: 4.2

Bluetooth profili: A2DP V1.3, AVRCP V1.5

Bluetooth frekans aralığı: 2402MHz-2480MHz

Bluetooth Maks. iletim gücü: <10dBm (EIRP)

Modülasyon Tipi: GFSK, $\pi/4$ DQPSK, 8DPSK

5G Kablosuz frekans aralığı: 5736.35 - 5820.35MHz

5G Maks. iletim gücü: <9dBm (EIRP)

Modülasyon Tipi: $\pi/4$ DQPSK

Boyutlar

Boyutlar (G x Y x D): 965 x 56 x 85 (mm) / 38" x 2,2" x 3,4" (Soundbar) 240 x 240 x 379 (mm) / 8,9" x 8,9" x 14,6" (Subwoofer)

Ağırlık: 2,14 kg (Soundbar); 5,61 kg (Subwoofer)

Ambalaj boyutları (G x Y x D): 1045 x 310 x 405 mm

Ambalaj ağırlığı (Brüt ağırlık): 10,32kg

ÜRÜN İŞLEVİ, TANIMI VE KULLANIM AMACI



Ev içi kullanım için tasarlanmıştır. Uyumlu televizyonlara kablo yardımı ile bağlanarak, ses kalitesini arttırmak için kullanılabilir.

TAŞIMA VE NAKLİYE

Taşıma esnasında nemli ve/veya ıslak zeminlerde, yağmur altında bırakılmamalıdır. Taşıma ve nakliye sırasında cihaz üzerinde oluşabilecek zararlar garanti kapsamının dışında tutulur.

BAKIM, ONARIMDA VE KULLANIMDA UYULMASI GEREKEN KURALLAR

- Cihazınızı fiziksel darbe veya düşmelere maruz kalmayacak şekilde kullanınız. Fiziksel hasar durumunda cihazınız garanti kapsamı dışında kalacaktır.
- Yangın, deprem, sel, su baskını, savaş hali vb. gibi her türlü doğal afet durumlarında garanti söz konusu değildir.
- Ürünü kuru bir bez ile yüzeysel olarak temizleyiniz. İçini açmayınız.

KULLANIM SIRASINDA İNSAN VE ÇEVRE SAĞLIĞI AÇISINDAN TEHLİKELİ VEYA DİKKAT EDİLMESİ GEREKEN NOKTALAR İLE İLGİLİ UYARILAR



- Cihazınızı radyatör, fırın vb. ısı kaynaklarından uzak tutunuz.
- Şimşek, yıldırım gibi doğa olayları esnasında cihazı çalıştırmayınız.
- Cihazları çocuklardan uzak tutunuz. Kontrolsüz bir ses çocukların kulaklarında bozukluklara neden olabilir.
- Cihazın elektrik bağlantısını kontrol ediniz. Topraklı priz kullanınız. Voltaj eşitsizliği, cihazın zarar görmesine ve yangın tehlikesine neden olabilir.
- Ekipmanda herhangi bir mekanik veya elektriksel modifikasyon yapmayınız. İçini açmayınız. Cihaz üzerinde yetkili servis dışında yapılan tüm işlemler garantiyi geçersiz kılar.
- Sistemi sağlam ve düz bir yüzey üzerine yerleştiriniz. Yüzeyin ve diğer montaj donanımlarının cihazın ağırlığını taşıyabildiklerini kontrol ediniz. Havalandırma için cihazın altında ve üstünde yeterli alan bırakınız, havalandırma deliklerini kapatmayınız veya üstlerine başka cisimler yerleştirmeyiniz.



- Uzatma Kabloları Kullanmayınız. Güvenlik tehlikelerinden kaçınmak için, sadece üniteniz ile temin edilen güç kablosunu kullanınız. Bu ürünle uzatma kablolarının kullanılmasını tavsiye etmemekteyiz. Bütün elektrikli cihazlarda olduğu gibi, güç kablolarını halı veya kilimlerin altından geçirmeyiniz, üstlerine ağır cisimler yerleştirmeyiniz. Hasarlı güç kabloları derhal yetkili servis merkezi tarafından fabrika özelliklerine uyan bir kabloyla değiştirilmelidir.

- AC Güç Kablosuna Nazik Davranınız
Güç kablosunu bir prizden çıkartırken, her zaman fiş yerinden çekiniz, hiçbir zaman kablodan çekmeyiniz. Eğer cihazınızı uzun bir süre kullanmayı düşünmüyorsanız, fişi prizden çekiniz.

-Kabini Açmayınız

Bu ürünün içerisinde kullanıcının bakım yapacağı bileşenler bulunmamaktadır. Kabinin açılması elektrik çarpması tehlikesi oluşturabilir ve üründe yapılacak değişiklikler garantinizi geçersiz kılar. Eğer yanlışlıkla ünitenin içerisine su veya ataş, tel veya zımba gibi metal bir cisim düşerse, derhal prizden çekiniz ve yetkili servisi arayınız.

KULLANIM HATALARINA İLİŞKİN BİLGİLER



- Aşırı nemli, aşırı sıcak ve soğuk ortamlarda kullanmaktan kaçınınız.
- Ateşe yakın alanlardan uzak tutunuz.
- Aşağıdaki koşullardan herhangi biri oluştuğunda, nitelikli servis elemanlarının tamir etmesi için servisi arayınız:
 - Güç kablosu hasarlı veya yıpranmışsa,
 - Cihaz herhangi bir sıvıya maruz kaldıysa
 - İşletim kurallarına harfiyen riayet ettiğiniz halde, cihaz yine de normal şekilde çalışmıyorsa,
 - Cihaz düşürülmüş veya hasar görmüş ise,
 - Beklenmedik bir koku, ısı veya duman varsa.

ENERJİ TÜKETİMİ AÇISINDAN VERİMLİ KULLANIMA İLİŞKİN BİLGİLER

- Lütfen cihaz ile işlem yapmadığınız süre zarfında cihazı kapalı tutunuz.
- Cihazın güç ayarlarını, kullanım amaçlarınıza göre en uygun seçeneğe alarak enerji tasarrufu sağlayabilirsiniz.



UYARI

- Kullanılmış pil ve elektronikler zehirli madde içeren katı atıklardır, çöpe atmayınız.
- Kullanılan pil ve elektronikleri, yasalarca belirtilmiş yerlere atınız. Eğer bulunduğunuz alanda belirtilmiş bir toplama alanı yoksa elektronik atık cihaz kutusuna atmalısınız. Birçok elektronik cihaz satıcısı elektronik cihazları geri dönüşüm için kabul etmektedir. Bölgenize uygun olanı bulunuz.

PERİYODİK BAKIM

Ürüne herhangi bir periyodik bakım yapılması gerekmemektedir.



TÜKETİCİNİN SEÇİMLİK HAKLARI

Malın ayıplı olduğunun anlaşılması durumunda tüketici, 6502 sayılı Tüketicinin Korunması Hakkında Kanununun 11 inci maddesinde yer alan;

- a. Sözleşmeden dönme,
- b. Satış bedelinden indirim isteme,
- c. Ücretsiz onarılmasını isteme,
- ç- Satılanın ayıpsız bir misli ile

değiştirilmesini isteme, haklarından birini kullanabilir. Tüketicinin bu haklardan ücretsiz onarım hakkını seçmesi durumunda satıcı; işçilik masrafı, değiştirilen parça bedeli ya da başka herhangi bir ad altında hiçbir ücret talep etmeksizin malın onarımını yapmak veya yaptırmakla yükümlüdür. Tüketici ücretsiz onarım hakkını üretici veya ithalatçıya karşı da kullanabilir. Satıcı, üretici ve ithalatçı tüketicinin bu hakkını kullanmasından müteselsilen sorumludur.

Tüketicinin, ücretsiz onarım hakkını kullanması halinde malın;

- Garanti süresi içinde tekrar arızalanması,
- Tamiri için gereken azami sürenin aşılması,



- Tamirinin mümkün olmadığı, yetkili servis istasyonu, satıcı, üretici veya ithalatçı tarafından bir raporla belirlenmesi durumlarında; Tüketici malın bedel iadesini, ayıp oranında bedel indirimini veya imkân varsa malın ayıpsız misli ile değiştirilmesini satıcıdan talep edebilir. Satıcı, tüketicinin talebini reddedemez. Bu talebin yerine getirilmemesi durumunda satıcı, üretici ve ithalatçı müteselsilen sorumludur.

Tüketici, garantiden doğan haklarının kullanılması ile ilgili olarak çıkabilecek uyuşmazlıklarda yerleşim yerinin bulunduğu veya tüketici işleminin yapıldığı yerdeki Tüketici Hakem Heyetine veya Tüketici Mahkemesine başvurabilir.

13/6/2014 tarihli ve 29029 sayılı Resmi Gazete’de yayımlanan Satış Sonrası Hizmetler Yönetmeliğinde ilan edilen kullanım ömrü 3 (üç) yıldır.

Harman International Industries, Incorporated
8500 Balboa Blvd.
Northridge, CA 91329
USA



English (en)

EU DECLARATION OF CONFORMITY

1. Model No., trademark:

BAR 2.1 Deep Bass CNTR, Bar 2.1 SUB

JBL

2. Name and address of the manufacturer's authorised representative:

Harman International Industries, Incorporated

EMEA Liaison Office, Danzigerkade 16G, 1013 AP Amsterdam, The Netherlands

3. This declaration of conformity is issued under the sole responsibility of the manufacturer:

Harman International Industries, Incorporated

8500 Balboa Blvd, Northridge, CA 91329, UNITED STATES

4. Object of the declaration:

JBL Bar 2.1 Deep Bass with wireless subwoofer

5. The object of the declaration described above is in conformity with the relevant Union harmonisation legislation directive and Other Union harmonisation legislation where applicable:

RED - 2014/53/EU, ERP - 2009/125/EC,

RoHS - (EU) 2015/863 amending Annex II to 2011/65/EU,

6. References to the relevant harmonised standards used or references to the other technical specifications in relation to which conformity is declared. References must be listed with their identification number and version and, where applicable, date of issue:

EN 55032:2015, EN 55032:2015/A11:2020, EN 55035:2017, EN 55035:2017/A11:2020

EN IEC 62311:2020, EN IEC 62368-1:2020/A11:2020

EN 61000-3-3:2013/A1:2019/A2:2021, EN IEC 61000-3-2:2019/A1:2021, EN 300 328 V2.2.2,

EN 300 440V2.2.1, ETSI EN 301 489-1 V2 2.3, ETSI EN 301 489-17 V3 2.4

7. Where applicable, the notified body ... (name, number) ... performed ... (description of intervention) ... And issued the EU-type examination certificate: ...

-

8. Where applicable, description of accessories and components, including software, which allow the radio equipment to operate as intended and covered by the EU declaration of conformity:

-

9. Additional information:

(Signature):

(Name, Function):

Clarice Chen Sr. Manager, Product Compliance & Sustainability

Signed for and on behalf of:

Harman International Industries, Incorporated

(Place and date of issue):

Shenzhen, China. 2025-4-29